

Remoción de material



Programación robótica fuera de línea para maximizar las capacidades de su robot

Genere programas robóticos sin errores con un software de programación fuera de línea potente y fácil de usar.

Reduzca el tiempo de programación y elimine el tiempo muerto del robot en tiradas de producción de todos los tamaños.

Haga que sus expertos en procesos aprovechen todo el potencial del robot sin la necesidad de tener experiencia en robótica.

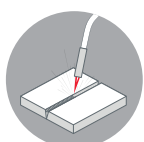

Welding

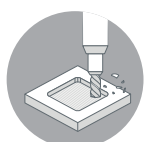

Milling



Additive



Surfacing

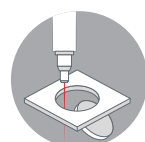

Material Removal

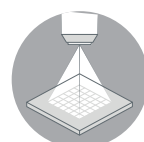

Inspection

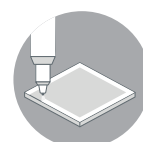

Dispensing

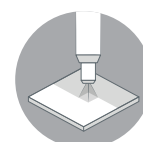

Spraying

Desafíos con la programación con caja de comandos

- Las piezas complejas demoran mucho tiempo en programarse con el método de caja de comandos
- Cuando utiliza una caja de comandos (teach pendant), el operador debe tener experiencia en robótica, programación y procesos, algo que es difícil de encontrar en un mercado laboral especializado que cada vez es más pequeño
- El nivel de especialidad varía de un trabajador a otro, es por eso que se hace imposible alcanzar resultados precisos siempre
- Está sujeto al error humano que puede resultar en desperdicio y recortes, lo que reduce la rentabilidad
- La producción está limitada por la cantidad de trabajadores especializados disponibles, lo que genera demoras en el proceso
- Los trabajadores que realizan estos procesos suelen experimentar un entorno laboral complejo, duro y peligroso

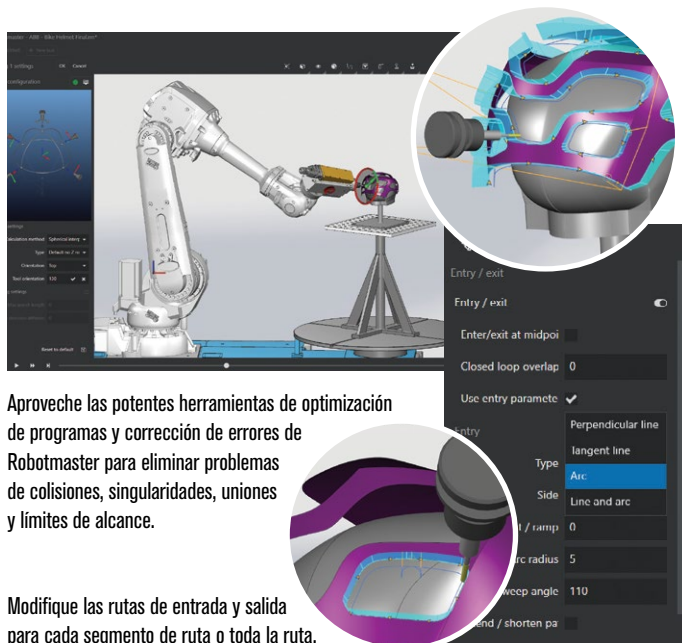

Aproveche las potentes herramientas de optimización de programas y corrección de errores de Robotmaster para eliminar problemas de colisiones, singularidades, uniones y límites de alcance.

Modifique las rutas de entrada y salida para cada segmento de ruta o toda la ruta.

Principales ventajas de la programación fuera de línea con Robotmaster

- Reduzca el tiempo de programación y logre resultados constantes con una solución de programación robótica fácil de usar, ideal para piezas complejas y producción de lotes pequeños
- Importe un programa existente desde cualquier sistema CAM o genere programas desde CAD con unos pocos clics y elimine la necesidad de usar soluciones de software adicionales
- Programe aplicaciones de remoción de material de simples a complejas con control total de los parámetros específicos de procesos, como el diámetro y la profundidad, para obtener los mejores resultados
- Manipule rutas de entrada/salida y recorra áreas estrechas con facilidad
- Controle operaciones externas, como activar y desactivar un husillo o una herramienta, con una sola solución
- Mejore los programas con el control automático de la orientación de la herramienta para minimizar la rotación de la muñeca y maximizar el alcance del robot
- Cree un modelo virtual de su sistema robótico dentro del software y aproveche las herramientas de validación para el diseño y el análisis del espacio de trabajo
- Aproveche las capacidades de optimización automática de trayectorias de la herramienta para evitar colisiones y errores robóticos
- Simule el proceso de programación antes de ejecutar el programa en el sistema robótico para eliminar las dudas y verificar que se alcancen los resultados deseados
- Equipado con herramientas para administrar aplicaciones de remoción de material sin contacto

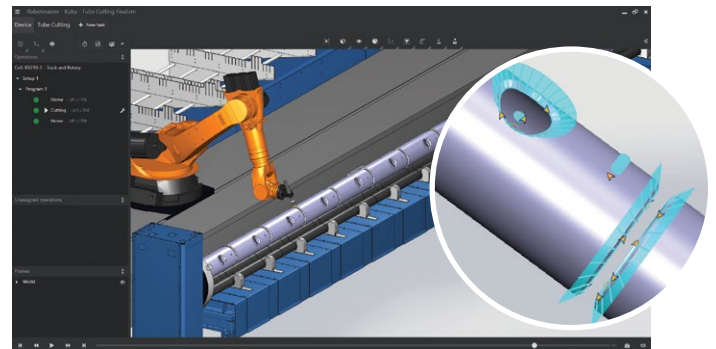

Solo tiene que seleccionar los bordes de corte en la pieza para generar automáticamente las rutas de corte. Utilice los parámetros de ruta que ajusta el software de manera automática según las herramientas y el modelo CAD, o haga modificaciones manuales para satisfacer los requisitos del proceso.

Para más información, visite: www.robotmaster.com

Robotmaster es una marca comercial de Hypertherm, Inc., y puede estar registrada en Estados Unidos u otros países. Las demás marcas comerciales son propiedad exclusiva de sus respectivos propietarios.

Visite www.hypertherm.com/patents para conocer más detalles sobre los números y tipos de patentes de Hypertherm Associates.

© 05/2023 Hypertherm Robotic Software Inc. Revisión 2
898260ES Español/Spanish



Como compañía 100% propiedad de los asociados, nos enfocamos en brindar una experiencia al cliente de primer nivel. www.hyperthermassociates.com/ownership

La responsabilidad ambiental es uno de los valores fundamentales de Hypertherm Associates. www.hyperthermassociates.com/environment

100% propiedad de los asociados

