

소재 제거



로봇의 능력을 극대화하기 위한 오프라인 로봇 프로그래밍

강력하고 사용하기 쉬운 오프라인 프로그래밍 소프트웨어로 오류 없는 로봇 프로그램을 생성하십시오.

생산하는 부품 크기에 관계없이 프로그래밍 시간을 줄이고 로봇 가동 중단을 해소합니다.

로봇 공학에 대한 전문 지식 없이도 프로세스 전문가가 로봇의 잠재력을 최대한 발휘할 수 있도록 하십시오.

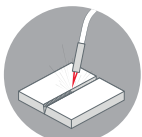

용접

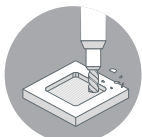

밀링

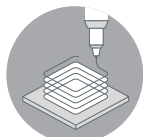

적층

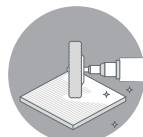

표면화

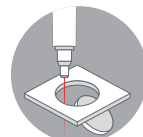

소재 제거

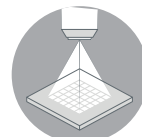

검사

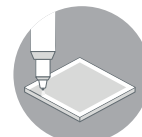

디스펜싱

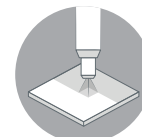

용사

티치 펜던트 프로그래밍에서 해결해야 할 과제

- 복잡한 부품은 티치 펜던트 방법을 사용하여 프로그래밍하는데 시간이 많이 걸립니다
- 티치 펜던트를 사용할 때 작업자에게 로봇 공학, 프로그래밍 및 프로세스 전문 지식이 필요하지만 감소하는 숙련 노동자 시장에서 이런 인력을 찾기는 힘듭니다.
- 작업자의 숙련도에 크게 의존하므로 정확한 결과를 얻는 것이 불가능할 수 있습니다.
- 사람의 실수가 개입될 수 있고, 이로 인해 폐기물과 스크랩이 발생하면 수익성이 저하됩니다
- 이용 가능한 숙련 노동자의 수에 따라 생산이 제한되므로 공정에 병목 현상이 발생합니다
- 이러한 공정을 수행하는 근로자는 일반적으로 거칠고 힘들며 위험한 작업 환경에 노출됩니다

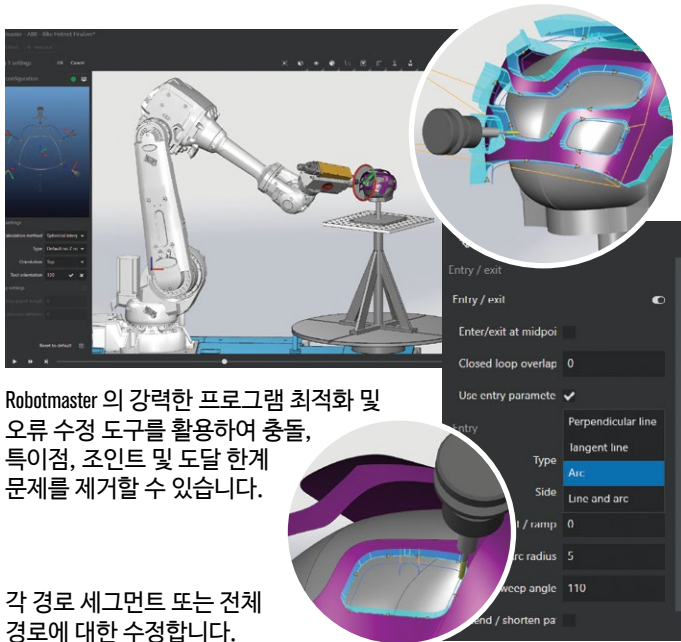

Robotmaster의 강력한 프로그램 최적화 및 오류 수정 도구를 활용하여 충돌, 특이점, 조인트 및 도달 한계 문제를 제거할 수 있습니다.

각 경로 세그먼트 또는 전체 경로에 대한 수정합니다.

Robotmaster를 사용한 오프라인 프로그래밍의 주요 이점

- 복잡한 부품 및 소규모 배치 실행에 이상적인 사용하기 쉬운 로봇 프로그래밍 솔루션으로 프로그래밍 시간을 줄이고 일관된 결과를 얻을 수 있습니다
- CAM 시스템에서 기존 프로그램을 가져오거나 몇 번의 클릭만으로 CAD에서 프로그램을 생성할 수 있어 추가 소프트웨어 솔루션이 필요하지 않습니다
- 최적의 결과를 위해 직경 및 깊이와 같은 공정별 매개변수를 완벽하게 제어하여 간단한 소재부터 복잡한 소재까지 제거하기 위한 프로그램을 만들 수 있습니다
- 진입/진출 경로를 조작하고 제한된 영역을 쉽게 탐색합니다
- 단일 솔루션 내에서 스피들 또는 도구를 활성화 및 비활성화하는 등 외부 작업을 관리합니다
- 자동 도구 오리엔테이션 제어를 통해 손목 회전을 최소화하고 로봇 도달 범위를 최대화하는 최적화된 프로그램을 얻습니다
- 소프트웨어 내에서 로봇 시스템의 가상 모델을 생성하고 엔지니어링 및 작업 공간 분석을 위한 검증 도구를 활용합니다
- 자동 도구경로 최적화 기능을 활용하여 로봇 오류와 충돌을 방지합니다
- 로봇 시스템에서 프로그램을 실행하기 전에 프로그래밍된 프로세스를 시뮬레이션하여 예상치 못한 문제를 제거하고 원하는 결과가 얻어지는지 확인합니다
- 비접촉 소재 제거 작업을 관리하는 도구를 갖추고 있습니다.

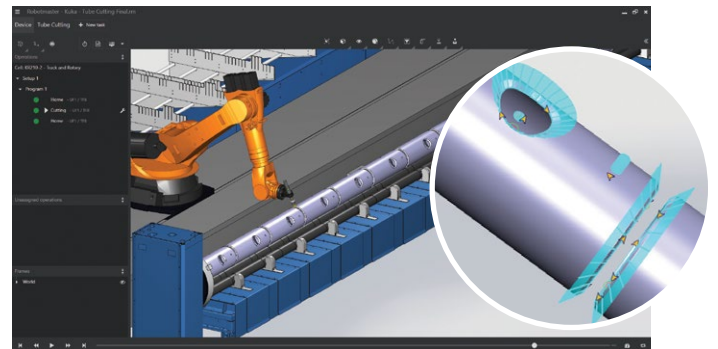

부품의 절단 모서리를 선택하기만 하면 절단 경로가 자동으로 생성됩니다. CAD 모델 및 도구를 기반으로 소프트웨어에서 자동으로 설정한 경로 매개변수를 사용하거나 프로세스 요구 사항을 충족하도록 직접 수정합니다.

자세한 정보는 www.robotmaster.com 을 방문하십시오.

Robotmaster는 Hypertherm, Inc.의 상표이며, 미국 및 다른 국가에서 상표 등록이 되어 있을 수 있습니다. 다른 모든 상표는 각 소유사의 자산입니다.

Hypertherm은 직원이 100% 지분을 소유한 회사로서 뛰어난 고객 경험을 선사하는 데 중점을 두고 있습니다. www.hyperthermassociates.com/ownership

© 05/2023 Hypertherm Robotic Software Inc. Revision 2
898260KO 한국어/Korean



Hypertherm은 직원이 100% 지분을 소유한 회사로서 뛰어난 고객 경험을 선사하는 데 중점을 두고 있습니다.

www.hyperthermassociates.com/ownership

환경을 보호하는 것은 Hypertherm Associates의 핵심 가치입니다. www.hyperthermassociates.com/environment

100% 직원 소유

